

INST Y VALVE

TRAMPAS DE VAPOR FLOTADORES Y TERMOSTÁTICAS FLT25
(Hierro SG 1/2" - 1"; DN 15 - 25)



The logo for ADCA, consisting of the letters 'A', 'D', and 'C' in a stylized, bold, purple font. The 'A' and 'C' are connected to the 'D'.

TRAMPAS DE VAPOR FLOTADORES Y TERMOSTÁTICAS FLT25 (Hierro SG 1/2" - 1"; DN 15 - 25)

DESCRIPCIÓN

El FLT25 es una serie de trampas de vapor flotantes y termostáticas con ventilación de aire integral diseñada para modular la descarga de condensado, lo que garantiza la máxima transferencia de calor del sistema. Las aplicaciones típicas incluyen calentadores unitarios, intercambiadores de calor, secadores, recipientes con camisa y otras aplicaciones donde la descarga continua es esencial.

PRINCIPALES CARACTERÍSTICAS

Descarga moduladora de condensado a temperatura de vapor. No se ve afectado por variaciones repentinas o amplias de carga y presión.

Sin respaldo con condensado.

Excelente descarga de aire a través de su ventilación de aire integrada. La dirección del flujo se puede cambiar fácilmente reposicionando el cuerpo en relación con el mecanismo y la cubierta.

OPCIONES:

Conexiones de equalización (ventilación) y drenaje.
SLR - Desbloqueo de bloqueo de vapor.
HVV - Válvula de ventilación manual.
BDV - Válvula de purga.
AFZ - Dispositivo anticongelante.
VB21M - Rompe-vacío

USAR:

Vapor saturado y sobrecalentado.

MODELOS DISPONIBLES:

FLT25-4,5, 10 y 14 - Hierro SG.

TAMAÑOS:

1"; DN 25.

CONEXIONES:

Rosca hembra ISO 7 Rp o NPT.
Brida EN 1092-1 / -2 PN 16.
Brida ASME B16.42 Clase 150.

INSTALACIÓN:

Instalación en línea horizontal o vertical.
Instalación en ángulo horizontal o vertical.
Consulte IMI: instrucciones de instalación y mantenimiento.

MAX. ΔP:

FLT25-4,5 - 4,5 bares
FLT25-10 - 10 bares
FLT25-14 - 14 bares

MARCADO CE - GRUPO 2 (PED - Directiva europea)	
PN 16	Categoría
1/2" a 1" - DN 15 a 25	SEP



CONDICIONES LIMITANTES CORPORALES		
BRIDA PN 16	BRIDA CLASE 150	TEMP. RELATIVA PERMITIDA
PRESIÓN PERMITIDA	PRESIÓN PERMITIDA	
16 bar	16 bar	100°C
15,5 bar	14,8 bar	150°C
14,7 bar	13,9 bar	200°C
13,9 bar	12,1 bar	250°C

PMO - Presión máxima de funcionamiento: 14 bar.

TMO - Temperatura máxima de funcionamiento: 250 °C.

* Acc. según EN 1092-2: 2018; ** Acc. según ASME B16.42.

Condiciones de limitación del cuerpo PN 16 o inferiores, según el tipo de conexión adoptada. Clasificación PN 16 para versiones roscadas.

CAPACIDAD DE CAUDAL (kg / h)										
MODELO	TALLA	PRESIÓN DIFERENCIAL (bar)								
		0,5	1	1,5	2	4,5	7	10	12	14
FLT25-4,5	1" – DN 25	900	1250	1490	1630	2490	-	-	-	-
FLT25-10	1" – DN 25	445	610	705	850	1285	1670	1820	-	-
FLT25-14	1" – DN 25	335	445	515	600	885	1150	1350	1500	1610

Diseño de línea

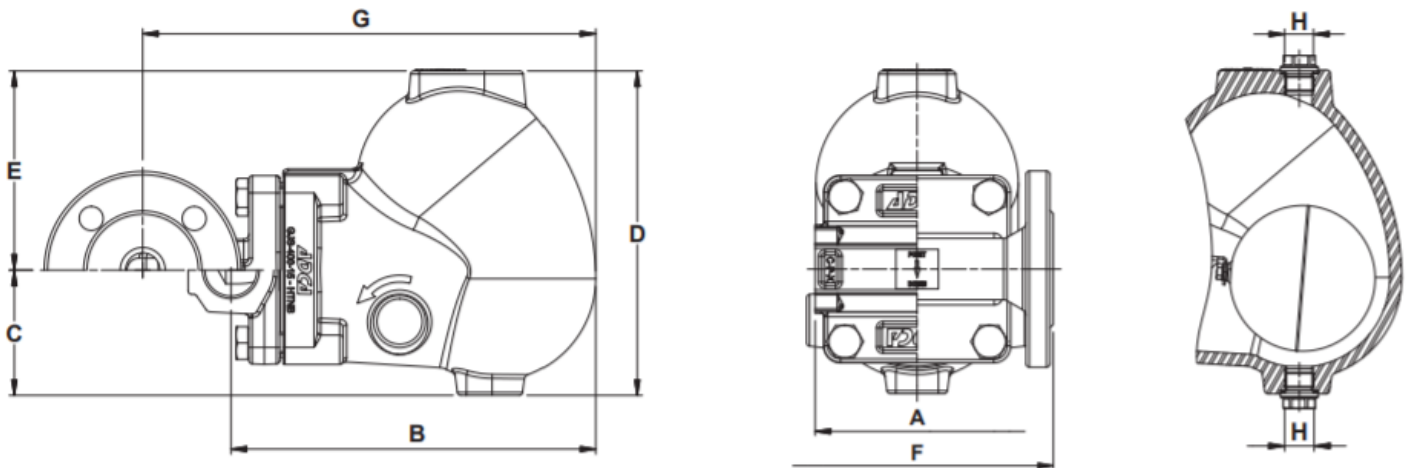

DIMENSIONES (mm) - DISEÑO EN LÍNEA													
ROSCADO / SW							PN 16				CLASE 150		
TALLA	A	B	C	D	E	H*	PESO (kg)	F	G	PESO (kg)	F	G	PESO (kg)
1" – DN 25	120	212	73	189	116	3/8"	8.9	160	264	12	160	264	11.9

Diseño de ángulo

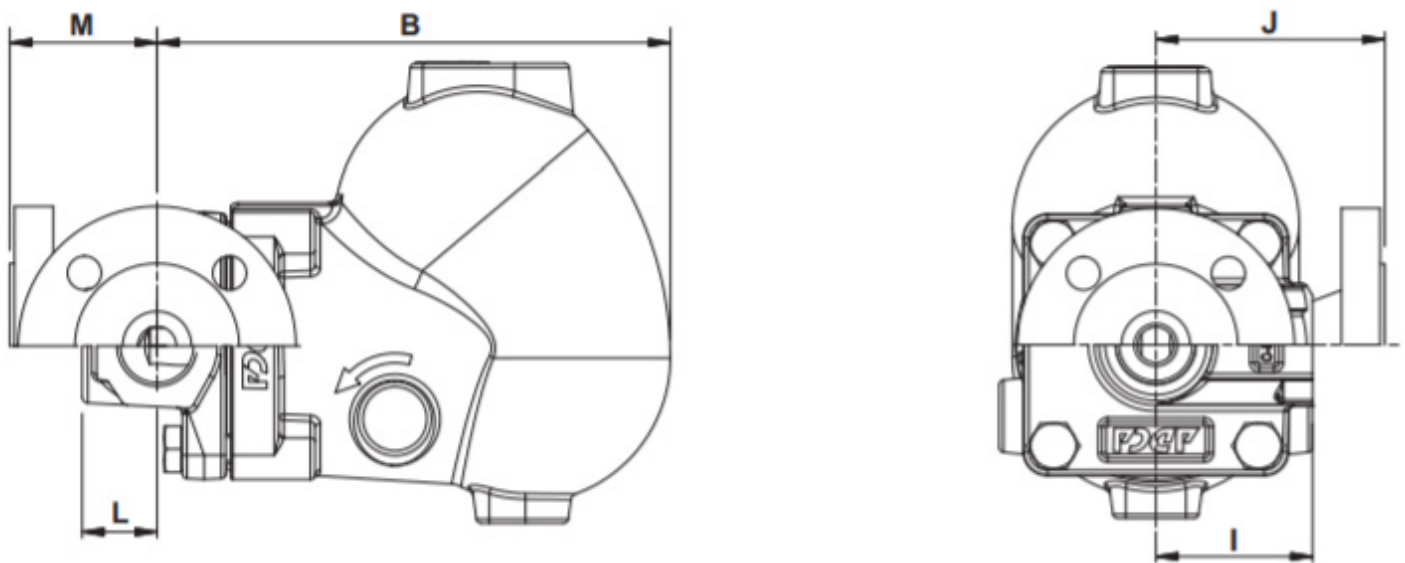

DIMENSIONES (mm) - DISEÑO EN ÁNGULO															
ROSCADO / SW								PN 16				CLASE 150			
TALLA	B	C	D	E	H*	I	L	PESO (kg)	J	M	PESO (kg)	J	M	PESO (kg)	
1" – DN 25	212	73	189	116	3/8"	65	31	8.4	95	61	11	100	66	10.5	

* De serie, en versiones con bridas EN o roscas hembra ISO 7 Rp, estas conexiones son roscas hembra ISO 228. En versiones con bridas ASME, roscas hembra NPT o SW, estas conexiones son roscas hembra NPT.

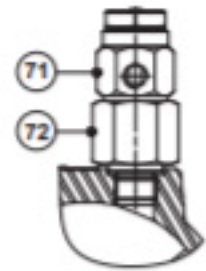
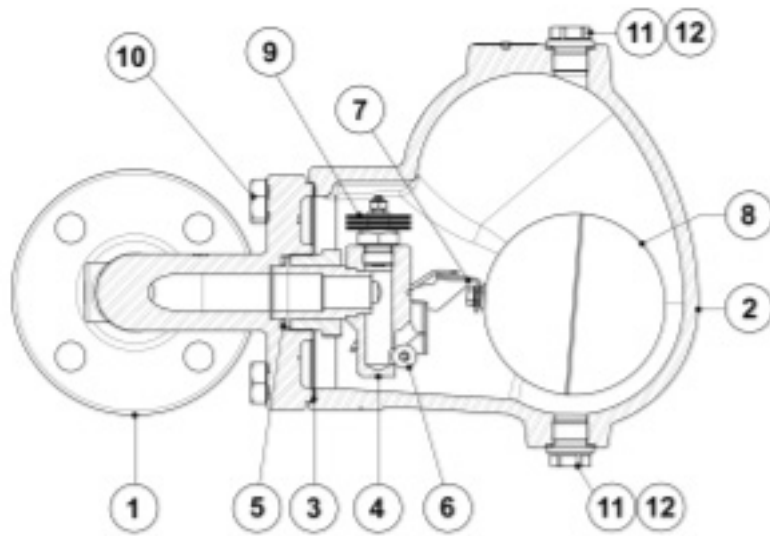

VB21M - Rompe-vacío



HVV - Válvula de ventilación manual

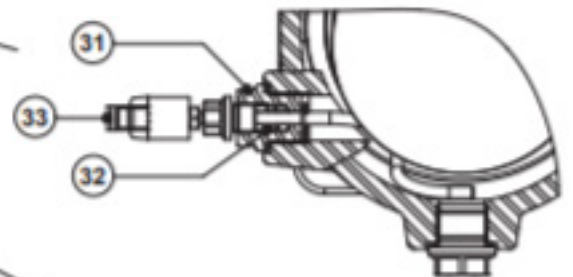

FLL - Palanca de elevación flotante

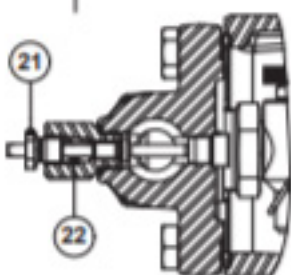

SLR - Desbloqueo de bloqueo de vapor



BDV - Válvula de purga (Manual)

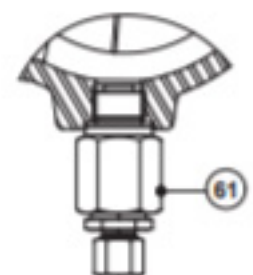

AFZ - Dispositivo anti-congelante (Automático)

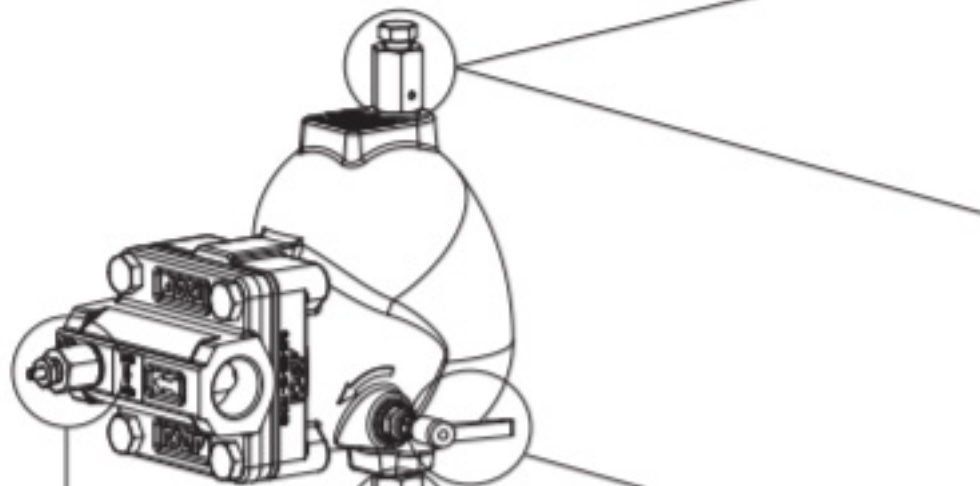

MATERIALES		
POS. N°	DESIGNACIÓN	MATERIAL
1	Cuerpo (bridado en línea)	GJS-400-15 / 0.7040
	Cuerpo (roscado en línea)	P250GH / 1.0460
	Cuerpo (en ángulo)	P250GH / 1.0460
2	Cubrir	GJS-400-15 / 0.7040
3	* Empaquetadura	Acero inoxidable / Grafito
4	* Asiento	AISI 303 / 1.4305
5	* Empaquetadura	Cobre
6	* Válvula de bola	AISI 316 / 1.4401
7	* Palanca	AISI 304 / 1.4301
8	* Flotar	AISI 304 / 1.4301
9	* Ventilación de aire automática	Acero inoxidable; Bimetálico
10	Pernos	Acero zincado
11	Enchufar	AISI 316L / 1.4404
12	** Empaquetadura	Cobre; AISI 304 / 1.4301
21	Liberación de Steam Lock	AISI 420 / 1.4021 AISI 316L / 1.4404
22	Embalaje	Grafito
41	Válvula de ventilación manual	AISI 303 / 1.4305; AISI 316L / 1.4404
51	Válvula de purga	AISI 303 / 1.4305; AISI 316L / 1.4404
61	Dispositivo anticongelante	AISI 303 / 1.4305; AISI 316L / 1.4404
71	Rompe-vacío	AISI 303 / 1.4305
72	Conector	AISI 316L / 1.4404

* Repuestos disponibles; ** No aplicable en la versión NPT.

DIRECCIÓN DEL FLUJO

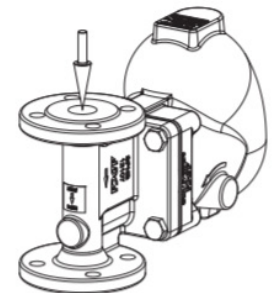
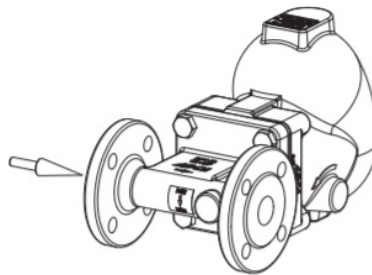
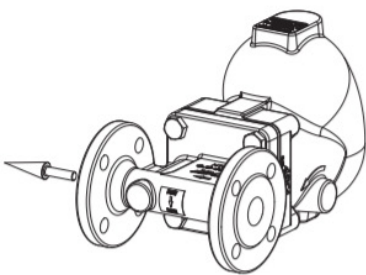

IR: horizontal de derecha a izquierda

IL: horizontal de izquierda a derecha

IT: vertical de arriba a abajo

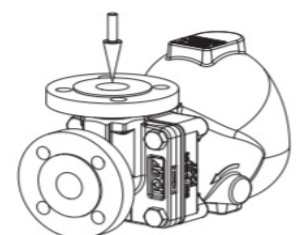
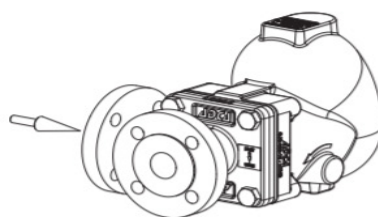
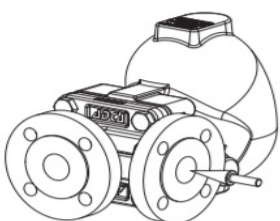

AR - Angled from right to front

AL - En ángulo de izquierda a adelante

AT - En ángulo de arriba a adelante

CÓDIGOS DE PEDIDO FLT25										
Modelo	A25	2	V	XX	X	IR	A	15		
FLT25	A25									
Presión diferencial										
4,5 bar		2								
10 bar		3								
14 bar		4								
Ventilación de aire automática										
Salida de aire bimetálica (estándar)			V							
Ninguna			X							
Cubrir las conexiones										
Ninguna				XX						
Conexiones roscadas de 3/8 "en la parte superior e inferior, cerradas con tapones (obligatorio si se considera alguna opción)				10						
Opciones										
Si los hay, tienen códigos de pedido específicos por separado, consulte la documentación correspondiente.										
SLR - Desbloqueo de bloqueo de vapor										
Ninguna					X					
Con desbloqueo de vapor montado					S					
Dirección del flujo										
Horizontal en línea de derecha a izquierda (estándar)						IR				
En línea horizontal de izquierda a derecha						IL				
Vertical en línea de arriba a abajo						IT				
En ángulo de derecha a delante						AR				
En ángulo de izquierda a delante						AL				
En ángulo de arriba hacia adelante						AT				
Conexiones de tubería										
Rosca hembra ISO 7 Rp							A			
NPT roscado hembra							C			
Brida EN 1092-2 PN 16							L			
Brida ASME B16.42 Clase 150							U			
Talla										
1/2 "o DN 15								15		
3/4 "o DN 20								20		
1 "o DN 25								25		
Válvulas especiales / Extras										
Se debe agregar una descripción completa o códigos adicionales en caso de una combinación no estándar										E



www.instyvalve.com

Central

Extremadura, 145
41909, Salteras (Sevilla)
+34 954 711 244
instyvalve@instyvalve.com

Delegación Extremadura

+34 637 960 228
extremadura@instyvalve.com

Delegación Galicia

+34 608 745 907
galicia@instyvalve.com

Central

+34 685 174 353
andaluciaoriental@instyvalve.com